

Kedysi dávno, vo veľmi,
veľmi vzdialenej galaxii...

žil jeden chlapec menom Roan
Novachez (to som ja), ktorý bol
predurčený na to, aby chodil
do Pilotnej akadémie a stal
sa NAJSLÁVNEJŠÍM vesmírnym
pilotom v GALAXII. Ale potom sa
všetko TOTÁLNE a KOMPLETNE
POKAZILO...



takto som sa tváril
predtým, než sa začal
tento príbeh (mama
tomu vraví „príjemne“)



ja... po tom,
čo sa všetko
pokazilo



Mami, už mi prišiel list z Pilotnej akadémie?



Ešte nie. Určite príde čoskoro.



Nemôžem sa dočkať... Davin vravel, že tá škola je absolútne SUPER!



Ale dovtedy mi musíš pomáhať v záhrade!



Ach, áno, záhradníčenie je hrozná nuda!



Dobre, že nepôjdem na Tatoinskú poľnohospodársku. Už sa teším na lety do vesmíru!



Môj prvý komiks!



Hviezdny pilot

Napísal ROAN 5 ro 10v

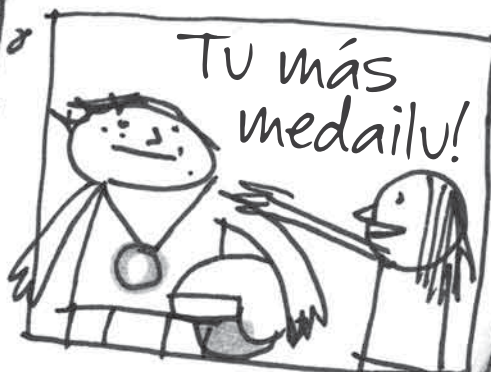
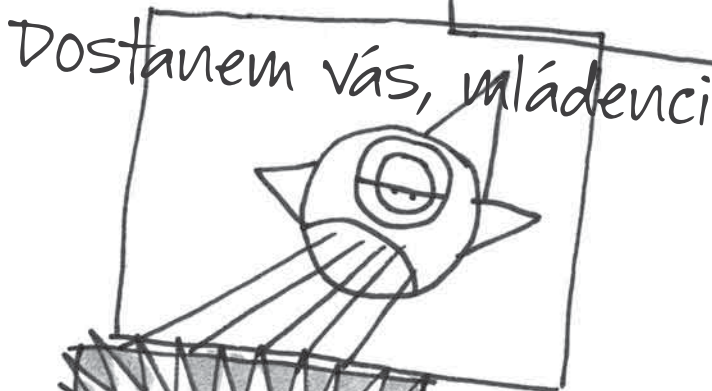
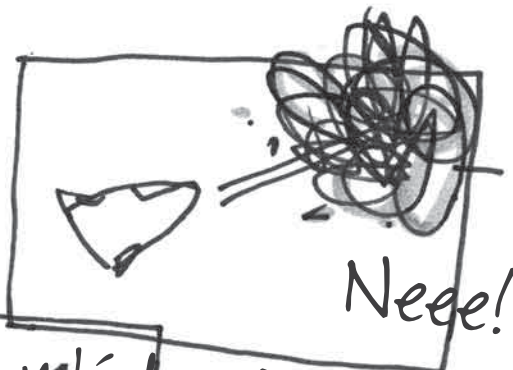



Davin, otec a ja - Roan

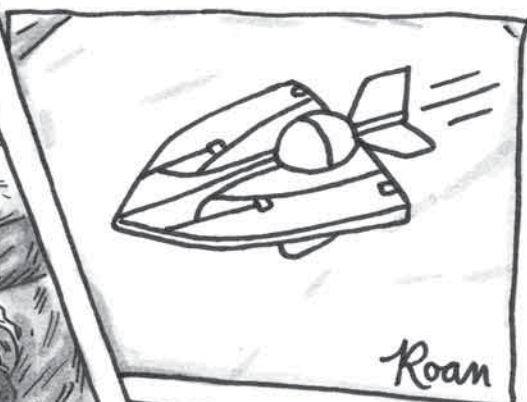

Roan



Dav na Pilotnej akademii



VÝROČNÁ
SŮŤAŽ
HVIEZDNYCH
PILOTOV
NA
SIMULATORE
2.
MIESTO



Oliver a mama

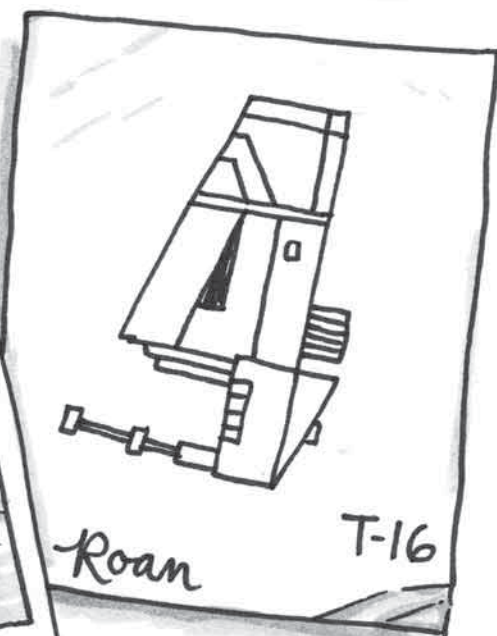

Roan

T-16

Čau Ro,
blahoželám Ti k skončeniu prvého stupňa
základnej školy. Stavím sa, že sa už tešíš
na letné prázdniny. A stavím sa, že sa
ani nenazdáš, a budeš tu, na Pilotnej
akadémii. Teraz práve lietame na týchto
prototypoch hviezdnych lodí. Neviem
kresliť tak pekne ako ty, ale vyzerajú
asi takto:

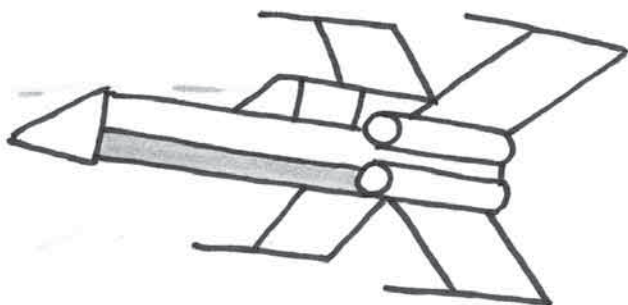

S otcom sa už tešíme, až budeš tiež
lietať v naozajstných lodiach!
Dav (tvoj brat, pamätáš sa ešte?)
P.S. Pozdravuj mamu a Ollieho!

... a najlepšie na tom je, že viem, že sa na akadémiu dostanem, no nie vďaka tomu, že môj otec je pilot a bráček tam tiež študuje...



Jaxovi a mne už prišlo, že nás na Pilotnú akadémiu prijali!



Prišlo ti to tiež, Roan?

Éé...
nie.



Blahoželám, chalani!



Do rúk: Novachez
VEC: Tvoja
prihláška



Milý Roan,
ďakujeme Ti za tvoju
prihlášku na Pilotnú
akadémiu. Po uvážení Tvojich
známok, výsledkov testov,
mimoškolských aktivít,
odporúčaní a motivačného
listu sme sa rozhodli
Tvoje prijatie na akadémiu
zamietnuť. Aj keď na
akadémiu prijímame takmer
všetkých záujemcov,
istý počet študentov
býva z rôznych dôvodov
zamietnutý. Prajeme Ti veľa
úspechov v začiatkoch tejto
vzrušujúcej novej fázy Tvojho
vzdelávania! S prianím
všetkého najlepšieho

Senátor Blagotine

ÚRADNÁ POZNÁMKA

DOPORUČENÁ NÁHRADNÁ ŠKOLA

Tatovinská poľnohospodárska akadémia

PILOTNÁ ŠKOLA PROTI POĽNOHOS- PODÁRSKEJ

- dedko, otec a Davin sú piloti
- pilotoval by som najnovšie lode
 - mal by som klimatizovaný kokpit
- cestoval by som po celej galaxii
 - nosil by som frajerskú kombinézu
- lietal by som s wingmanom
- poznal by som vo vesmíre iné planéty
- pri lietaní by som mohol počúvať hudbu
 - štart je najúžasnejší pocit na svete

- celý život budem trčať na Tatooine
 - budem večne zašpinený od prachu
- budem sa prejedat' zeleninou
 - budem sa prehrabovať v banthom hnoji
- často budem pracovať sám
 - budem hodiny zízat' na maličké záhony
- budem mať večne trenky plné piesku
 - cez poludňajšiu prestávku si zašpiním komixové zošity od potu

MÔJ ŽIVOT SA SKONČIL!

DUODENŇ (najhorší deň v mojom živote)

Mama mi stále opakuje, že to nie je koniec sveta, ale pritom to tak definitívne, totálne, absolútne je! Moment, idem zatvoriť dvere, aby som si mohol poriadne zakričať...



Tak dobre, už som naspäť. Ale necítim sa oveľa lepšie. Celý život nechcem byť ničím iným než vesmírnym pilotom. Akurát keď som mal štyri roky, chcel som byť smetiárom. A vôbec netuším, prečo nemôžem ísť na Pilotnú akadémiu! Teraz to budem musieť ešte prečítať ockovi a Davinovi a tí budú zo mňa poriadne sklamaní! Až sa to dozvedia Reg a Jax, budú si myslieť, že nie som v poriadku! Celý vesmír mi bude denne pripomínať, že nebudem pilotom.

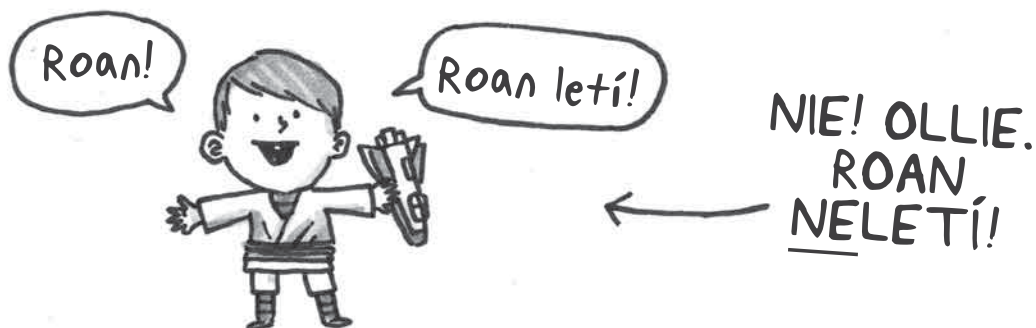

V ten istý deň, keď som dostal list, že ma neprijali, mi prišlo nové číslo Yuzzumu, štvrtročného katalógu vesmírnej techniky.



Bol som taký našťvaný, že som sa naň ani nemohol pozrieť. Mal by som to predplatné zrušiť. A pomaly by som sa mal pripravovať na Tatooinskú

poľnohospodársku akadémiu, pretože to je moja jediná šanca. Ale možno ma nevezmú ani tam. Toto sa stalo na hodine pracovného vyučovania, keď som menil vypínač na zvlhčovači:

Pred
Roanom
↳



Po
Roanovi
↳



Ale to už je teraz celkom jedno. Som odpísaný.

ODPÍSANÝ →

